

INFORMACIÓ TÈCNICA

SALA	AFORAMENT	MIDA PANTALLA (m)	DISTÀNCIA PANTALLA A CABINA (m)	DISTÀNCIA PANTALLA A PRIMERA FILA (m)
SALA 1	214  4	14x6	22,5	6,5
SALA 2	214  4	14x6	22,5	6,5
SALA 3	214  4	14x6	22,5	6,5
SALA 4	160  4	14x6	22,5	6,5
SALA 5	328  7	17x7	28,5	7,5
SALA 6	330  7	17x7	28,5	7,5
SALA 7	328  7	17x7	28,5	7,5
SALA 8	328  7	17x7	28,5	7,5
SALA 9	408  9	20x9	34,5	11,5
SALA 10	408  9	20x9	34,5	11,5
SALA 11	405  9	20x9	34,5	11,5
SALA 12	408  9	20x9	34,5	11,5
SALA 13	214  4	14x6	22,5	6,5
SALA 14	214  4	14x6	22,5	6,5
SALA 15	214  4	14x6	22,5	6,5
SALA 16	214  4	14x6	22,5	6,5
SALA 17	330  7	17x7	28,5	7,5
SALA 18	328  7	17x7	28,5	7,5
SALA 19	328  7	17x7	28,5	7,5
SALA 20	330  7	17x7	28,5	7,5
SALA 21	408  9	20x9	34,5	11,5
SALA 22	408  9	20x9	34,5	11,5
SALA 23	706  15	25x10	40,5	12
SALA 24	703  15	25x10	40,5	12

MIDA I CAPACITAT ESPAIS DE RECEPCIÓ

ESPAIS	DIMENSIONS (m ²)	PERSONES DE PEU	PERSONES ASSEGUDES
FERRANDIS	325	700	400
MARE NOSTRUM	275	425	200



INFORMACIÓ GENERAL



HORARI I PERSONAL DEL COMPLEX

- **Horari de muntatge** de 07:00 a 23:00h.
- El **personal de seguretat** del complex facilitarà l'accés tant a les sales i als espais com als muntacàrregues. El personal de seguretat específic per a l'esdeveniment es contractarà apart.
- Kinépolis disposa de **personal de manteniment** propi del complex. En cas que es prevegi la necessitat d'una persona de manteniment durant l'esdeveniment, sol·licita'n un pressupost.
- Kinépolis treballa amb una sèrie de **proveïdors preferents**, tant de **serveis d'àpats** com de **serveis audiovisuals**. El teu agent comercial pot facilitar-te'n el contacte.



SERVEIS ADDICIONALS

Kinépolis pot proporcionar-te:

- **PERSONAL** de seguretat (vigilants i auxiliars), hostesses, personal de manteniment, etc. Sol·licita un pressupost d'acord amb les necessitats del teu esdeveniment.
- **MOBILIARI EXTRA** per a esdeveniments: pufs decoratius, sofàs, taules baixes, paravents, catenàries, etc. Consulta'n disponibilitat i preu.
- **GUARDA-ROBA**. Consulta'n disponibilitat i preu.
- **CONNEXIÓ A INTERNET** a la mida de les necessitats del teu esdeveniment: línies de cable o Wi-Fi, des d'1 fins a 20 MB simètrics, tant als espais comuns com a les sales. Sol·licita un pressupost en funció de les teves necessitats.
- **MAGATZEMS** i espai per a oficina tècnica, de fins a 20 m².
- Servei de **REPROGRAFIA**.



INFORMACIÓ TÈCNICA BÀSICA PER A MUNTATGES



DESCÀRREGA DE MATERIAL

- L'entrada de material es troba al mateix nivell que els passadissos de les sales.



PRESES DE CORRECT

PLANTA DELS CINEMES:

- **VESTÍBUL:**

- 9 preses de 220 V monofàsiques.

- **PASSADISSOS 1-12:**

- 8 preses de 220 V monofàsiques amb c.e. de sala.
- 21 preses de 220 V monofàsiques.
- 2 preses de 380 V trifàsiques.

- **PASSADISSOS 13-24:**

- 8 preses de 220 V monofàsiques amb c.e. de sala.
- 22 preses de 220 V monofàsiques.
- 2 preses de 380 V trifàsiques.

PLANTA DE LA CABINA DE PROJECCIÓ:

- **PASSADISSOS 1-12:**

- 2 preses de 380 V trifàsiques.
- 12 preses de 220 V monofàsiques amb c.e. de sala.

- **PASSADISSOS 13-24:**

- 2 preses de 380 V trifàsiques.
- 12 preses de 220 V monofàsiques amb c.e. de sala.



INFORMACIÓ TÈCNICA BÀSICA PER A MUNTATGES

EXTRAS

REQUISITS ESPECIALS

- **INSTAL·LACIONS ELÈCTRIQUES:**

Realització del projecte elèctric per part de personal competent i col·legiat que, en finalitzar la instal·lació, emeti un certificat per indicar que el muntatge s'ha dut a terme d'acord amb el projecte.

Butlletí elèctric de l'electricista que fa la instal·lació.

- **ESTRUCTURES (carpes, pèrgoles, plataformes...)**

Realització del projecte per part de personal competent i col·legiat que contempli les càrregues màximes admissibles, els ancoratges, la resistència del vent, etc. En finalitzar la instal·lació, el professional emetrà un certificat per indicar que el muntatge s'ha dut a terme d'acord amb el projecte.

- **PLA D' AUTOPROTECCIÓ:**

Si les instal·lacions realitzades modifiquen les instal·lacions actives o passives de seguretat contra incendis, les vies d'evacuació, etc., s'haurà d'elaborar un pla d'autoprotecció específic per a l'esdeveniment.

- **PERMISOS:**

Per a les accions especials i per al muntatge d'esdeveniments en zones exteriors, el client serà responsable de tramitar els permisos oportuns a l'ajuntament corresponent o a altres organismes o institucions.



L' AGÈNCIA O EL CLIENT QUE CONTRACTEN L'ESDEVENIMENT HAN D' APORTAR UNA ASSEGURANÇA DE RESPONSABILITAT CIVIL.

INFORMACIÓ TÈCNICA BÀSICA DE PROJECCIÓ

ENTRADES DE VÍDEO I SO

VÍDEO:

- DVI (enllaç individual/doble): totes les sales.

EXTERNES DE SO:

- Estéreo L i R (Cànon XLR RCA)
- Opció de cable 5.1 (XLR femella per a un màxim de 8 canals).
- Senyal directe al rack de so de la sala. (Sempre al processador, mai a l'amplificador directament).

PROJECCIÓ

- Projectió digital Barco 2K (Sales 21,23), 4K (Sala 24).
- Grandària de pantalla 25x10, 20x9, 17x7, 14x6.
- Formats d'imatge: Scope (2048 x 858), Full 2K (2048 x 1080), Flat (1998 x 1080).
- Formats d'imatge per a esdeveniments: 1280 x 720 (16:9), 1024 x 768 (4:3), 1440 x 1080 (4:3 alta definició), (16:9 alta definició).
- Sales 3D, REAL-D a les sales 4, 6.
- Sistema "Master Image" a la sala 22.

FORMATS



SCOPE (2048 X 858)

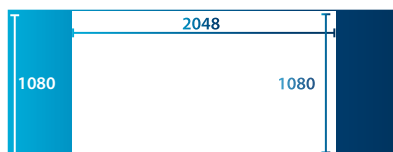

FULL 2K (2048 X 1080)



FLAT (1998 x 1080)



1920 x 804 (16:9 alta definició)



1280 x 720 (16:9)

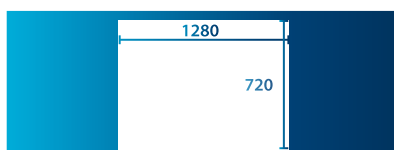

1024 x 768 (4:3)

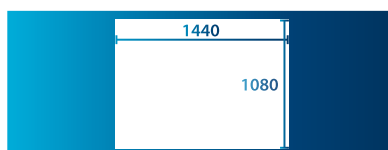



1440 x 1080 (4:3 alta definició)

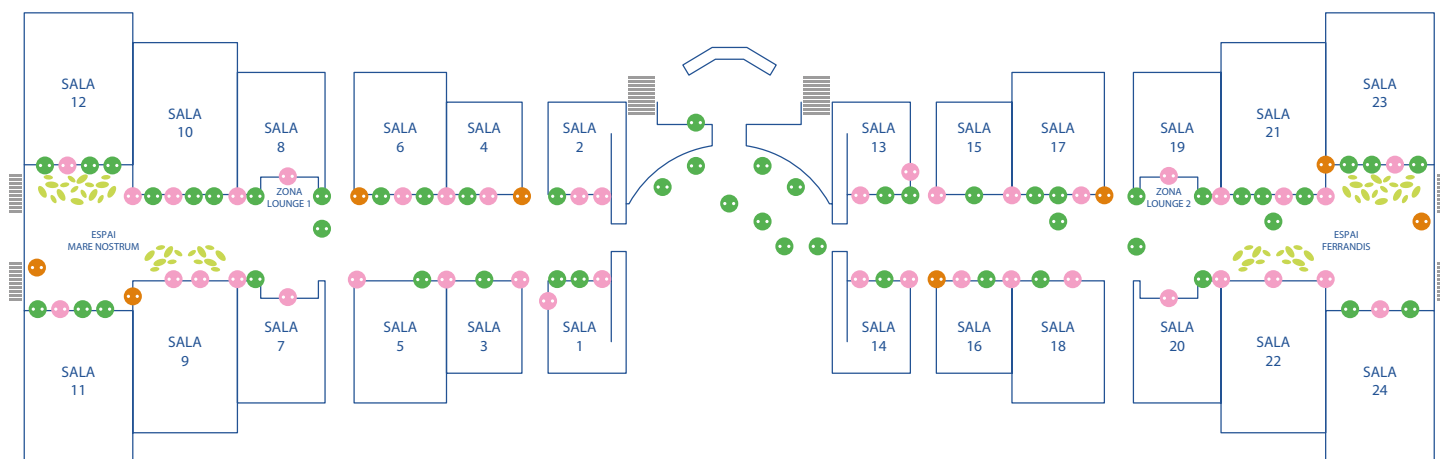

INFORMACIÓ TÈCNICA BÀSICA PER A MUNTATGES



PLANTA DELS CINEMES

-  ● 4 preses de 380 V trifàsiques.
-  ● 16 preses de 220 V monofàsiques amb c.e. de sala.
-  ● 52 preses de 220 V monofàsiques.

PLANTA DE LA CABINA DE PROJECCIÓ

-  ● 4 preses de 380 V trifàsiques.
-  ● 24 preses de 220 V monofàsiques amb c.e. de sala.



PLA MARE NOSTRUM

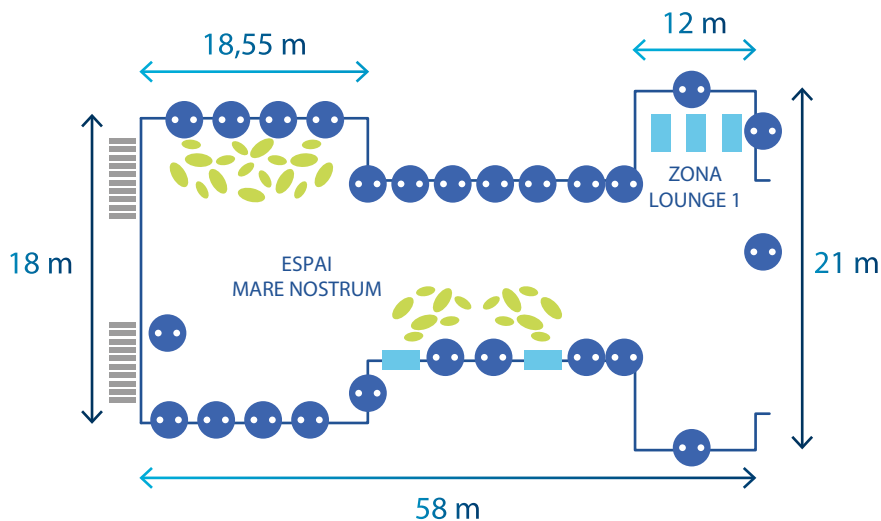

ESPAI
MARE NOSTRUM

333,9m²



ESPAI TOTAL

1.045m²

PLA FERRANDIS

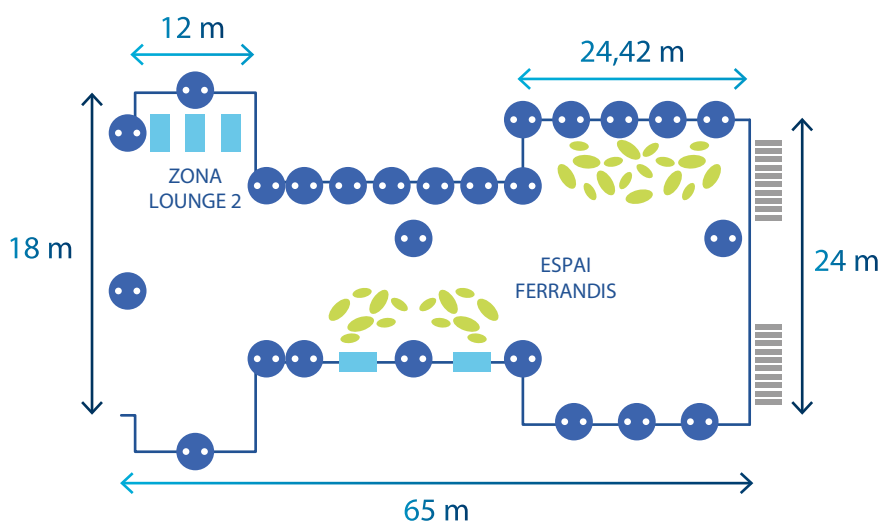

ESPAI TOTAL

1.265m²



ESPAI
FERRANDIS

586m²



Presa

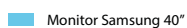

Monitor Samsung 40"

PLA LOUNGE 1

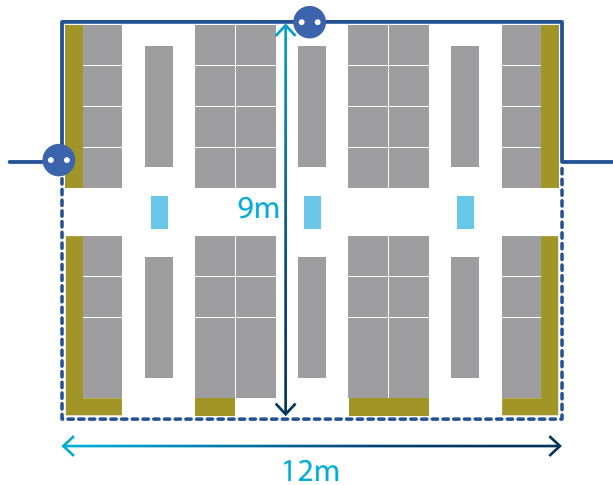

 107m²

PLA LOUNGE 2

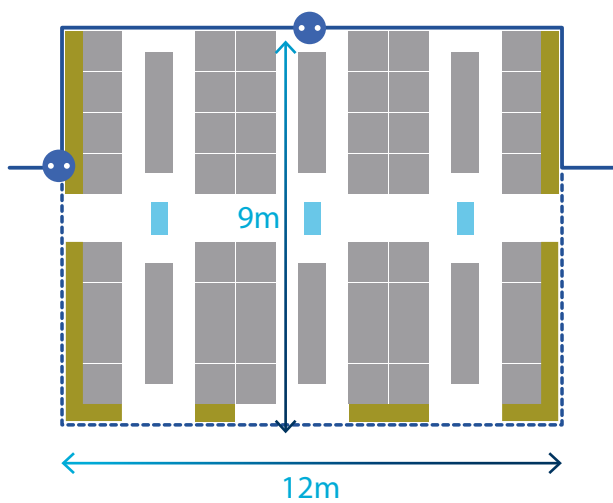

 107m²

 Presa

 Monitor Samsung 40"

ACCESOS CÓMODOES PER ARRIBAR AL TEU ESDEVENIMENT

Tots els complexos de Kinépolis disposen d'àmplies zones d'aparcament gratuït i d'accessos excel·lents per facilitar l'arribada dels teus convidats.

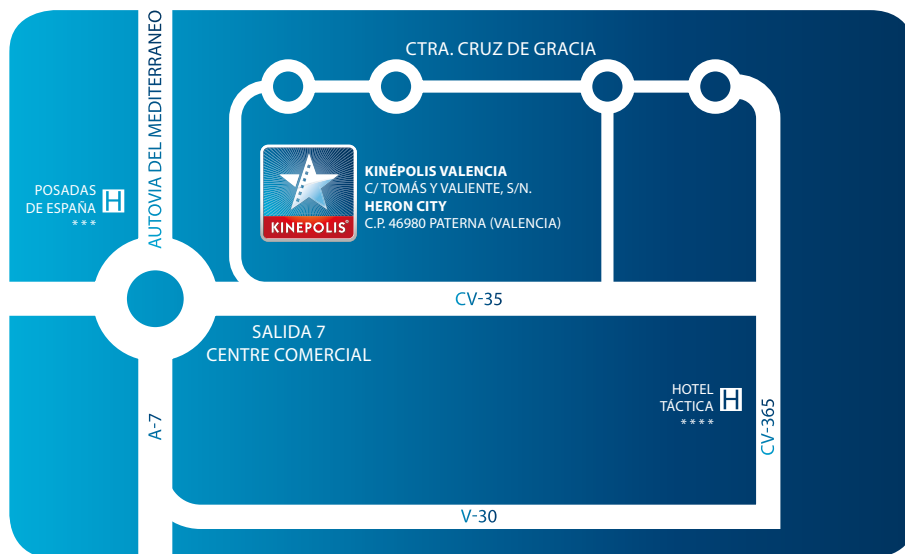

ACCESOS AMB COTXE:

- Més de 3.000 places d'aparcament gratuït disponibles amb fàcil accés des de la CV-30 i la CV-31.



ALLOTJAMENTS PROPERS:

Hotel Posadas de España
Av. Leonardo Da Vinci, s/n
Parc tecnològic de València
46980 Paterna, València
Tel. +34 961366121
Categoria de l'hotel: 3 estrelles
reservaspaterna@posadasdeespana.com



TRANSPORT PÚBLIC:

- Telèfon d'informació: 961 352 030
Línia 130 València-Burjassot-Parc tecnològic.
Línia 135 València-Torre en Conill-Bétera.



METRO:

- Línia 4 del metro fins a Mas del Rosari (a 600 metres de Kinépolis).
Horari d'obertura de 6:00 a 23:00
www.metrovalencia.com

Hotel Táctica

Calle Botiguers, 1
Parc Empresarial Táctica
46980 Paterna, València
Tel. +34 961345400
Categoria de l'hotel: 4 estrelles
reservas@hoteltactica.com

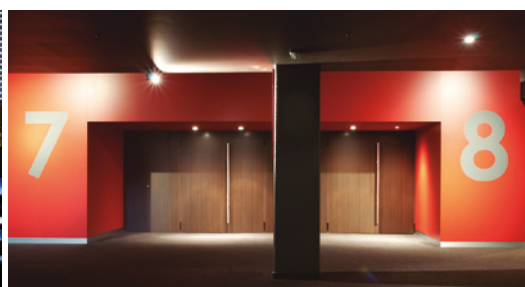

ESDEVENIMENTS AMB ESTRELLA

Telèfon de contacte: 91 512 70 13

Kinépolis Ciudad de la Imagen (Pozuelo) • Kinépolis Diversia (Alcobendas) • Kinépolis Valencia
Kinépolis Plaza Mar 2 (Alicante) • Kinépolis Granada • Kinépolis Nevada • Kinépolis Full (Barcelona)

KINÉPOLIS VALÈNCIA

Avda. Francisco Tomás y Valiente s/n
46980 Paterna - València
Tlfn. 91 512 70 13
empresas@kinepolis.com



Entrada principal

